



JBL CINEMA SB140



MANUAL DEL PROPIETARIO

INSTRUCCIONES IMPORTANTES DE SEGURIDAD

Verifique la tensión de red antes de usar el producto

La barra de sonido y altavoz de graves JBL CINEMA SB140 se diseñó para usarse con corriente alterna (CA) de 100-240 V y 50/60 Hz. La conexión a una tensión de red que no sea aquella para la cual el producto fue diseñado puede implicar un peligro para la seguridad, suponer riesgo de incendio y dañar la unidad. Si tiene alguna duda sobre los requerimientos de voltaje de su modelo en especial o sobre la tensión de red en su área, comuníquese con el vendedor o el servicio de atención al cliente antes de enchufar la unidad.

No use alargadores.

Para evitar peligros para la seguridad, use únicamente el cable de alimentación provisto con la unidad. No recomendamos el uso de alargadores con este producto. Como con cualquier dispositivo eléctrico, no coloque el cable de alimentación debajo de alfombras ni coloque objetos pesados sobre este. Si el cable de alimentación se daña, debe ser reemplazado inmediatamente con un cable que cumpla con las especificaciones de fábrica, y esto debe ser realizado por un centro de servicios autorizado.

Manipule con cuidado el cable de alimentación de CA.

Para desconectar el cable de alimentación del tomacorriente de CA, siempre tire del enchufe, nunca del cable. Si el altavoz no se va a usar por un tiempo considerable, desconecte el enchufe del tomacorriente de CA.

No abra la carcasa

El producto no contiene componentes que puedan ser reparados por el usuario. Abrir la carcasa puede presentar riesgo de descarga y cualquier modificación que se le haga al producto invalidará la garantía. Si cae agua dentro de la unidad por accidente, desconéctela de la fuente de alimentación de CA de inmediato y consulte a un centro de servicios autorizado.

ÍNDICE

INSTRUCCIONES IMPORTANTES DE SEGURIDAD **2**

1 INTRODUCCIÓN **4**

2 CONTENIDO DE LA CAJA **4**

3 DESCRIPCIÓN DEL PRODUCTO **5**

3.1 CONTROLES E INDICADORES 5

3.2 CONECTORES 5

3.3 ALTAVOZ DE GRAVES 6

3.4 CONTROL REMOTO 6

4 COLOCACIÓN **7**

4.1 EN ESCRITORIO 7

4.2 MONTAJE EN PARED 7

5 CONEXIÓN **8**

5.1 CONEXIÓN AL TELEVISOR 8

5.2 CONEXIÓN BLUETOOTH 8

6 REPRODUCCIÓN **9**

6.1 ENCENDIDO/REPOSO AUTOMÁTICO/ACTIVACIÓN AUTOMÁTICA 9

6.2 REPRODUCCIÓN DESDE UNA FUENTE DE TV 10

6.3 REPRODUCCIÓN DESDE UNA FUENTE BLUETOOTH 10

7 CONFIGURACIÓN DE SONIDO **11**

7.1 CONFIGURACIÓN PREDEFINIDA DEL EQ 11

7.2 MODO DE VOZ 11

8 RESTABLECIMIENTO DE LA CONFIGURACIÓN DE FÁBRICA **12**

9 ESPECIFICACIONES DEL PRODUCTO **12**

10 SOLUCIÓN DE PROBLEMAS **13**

11 MARCAS COMERCIALES **14**

1 INTRODUCCIÓN

Gracias por comprar la barra de sonido y altavoz de graves JBL CINEMA SB140, que se diseñó para agregar una experiencia de sonido extraordinaria a su sistema de entretenimiento doméstico. Le pedimos que se tome unos minutos para leer este manual, que describe el producto e incluye instrucciones paso a paso para configurar el sistema y comenzar a usarlo.

Los diseños y las especificaciones están sujetos a cambios sin aviso previo. Si tiene alguna duda sobre la barra de sonido, su instalación o funcionamiento, comuníquese con el vendedor o el servicio de atención al cliente, o visite nuestro sitio web: www.jbl.com.

2 CONTENIDO DE LA CAJA

Extraiga el contenido de la caja con cuidado y verifique que estén incluidos los siguientes elementos. Si alguno de los elementos está dañado o no está, no use la unidad y comuníquese con el vendedor o el servicio de atención al cliente.

Unidad principal



Altavoz de graves

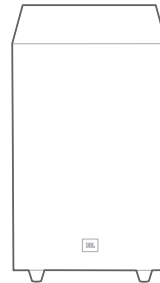

Control remoto (con 2 pilas AAA)

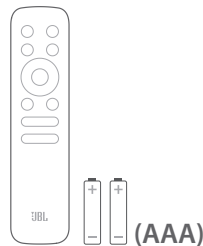

Cable de alimentación*



* La cantidad de cables de alimentación y el tipo de enchufe varía según la región.

Cable HDMI



Kit para montaje en pared

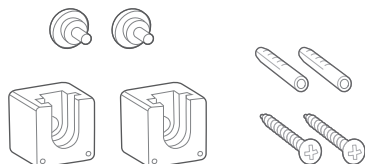

Información del producto y guía para montaje en pared



3 DESCRIPCIÓN DEL PRODUCTO

3.1 Controles e indicadores

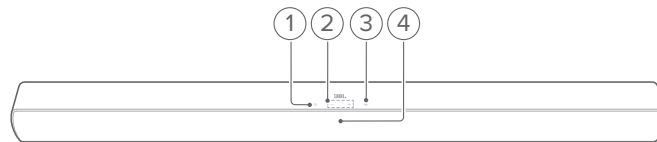

1. **⏻ (Encendido/apagado)**
 - Para encender el dispositivo o activar el modo reposo.
2. **-/+ (Volumen)**
 - Para disminuir o aumentar el volumen.
 - Mantenga presionado para disminuir o aumentar el volumen de manera continua
 - Presione los dos botones al mismo tiempo para silenciar o activar el sonido
3. **⌂ (Fuente)**
 - Seleccione una fuente de sonido: **Bluetooth** (opción predeterminada) o **HDMI ARC** (televisor conectado a través del conector **HDMI ARC**), u **óptica** (televisor/dispositivo digital conectado a través del conector **OPTICAL**)

4. Indicadores de estado

●	Luz roja fija	Entrando en modo reposo
●	Luz ámbar fija	Altavoz de graves conectado Fuente óptica seleccionada
○	Luz blanca fija	Fuente HDMI ARC seleccionada
●	Luz azul fija	Conectado a Bluetooth
⦿	Luz azul intermitente rápida	Entrando en modo sincronización Bluetooth
\	Luz intermitente (fuente de sonido actual)	Cambio de volumen en curso
\	Luz intermitente lenta (fuente de sonido actual)	Nivel de volumen máximo/mínimo alcanzado
\	Luz intermitente continua lenta (fuente de sonido actual)	Sonido silenciado

3.2 Conectores

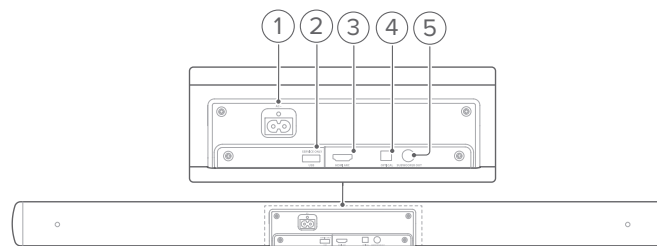

1. **AC~**
 - Para conectar a la fuente de alimentación

2. USB

- Conector USB para actualizaciones de software (solo para el servicio)
- Para conectar a un dispositivo de almacenamiento USB para reproducir audio (solo para la versión de EE. UU.).

3. HDMI ARC

- Para conectar a la entrada HDMI ARC del televisor.

4. OPTICAL

- Para conectar a la salida de audio óptica de un televisor o dispositivo digital.

5. SUBWOOFER OUT

- Para conectar el enchufe del altavoz de graves

3.3 Altavoz de graves

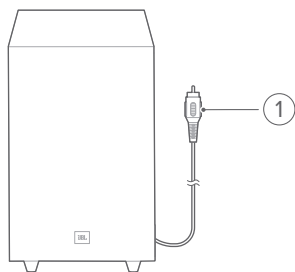

1. Enchufe del altavoz de graves

- Para conectar a la toma **SUBWOOFER OUT** de la barra de sonido

3.4 Control remoto

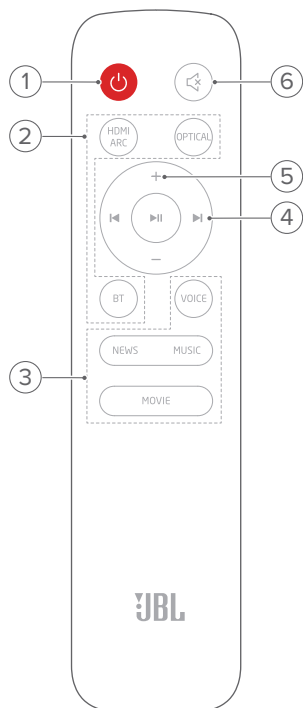

1.

- Para encender el dispositivo o activar el modo reposo.

2. Selectores de fuente

HDMI ARC

- Para seleccionar la fuente HDMI ARC

OPTICAL

- Para seleccionar la fuente óptica

BT

- Para seleccionar la fuente Bluetooth
- Mantenga presionado para conectar otro dispositivo Bluetooth

3. Botones de efectos de sonido

NEWS /MUSIC/MOVIE

- Para seleccionar la configuración predefinida del EQ (ecualizador) para noticieros, música o películas

VOICE

- Para seleccionar el modo de voz a fines de mejorar la claridad vocal

4. Botones de reproducción

- Fuente Bluetooth: Para pasar a la pista anterior o posterior

- Fuente Bluetooth: Para iniciar o pausar la reproducción

5. +/-

- Para aumentar o disminuir el volumen
- Mantenga presionado para aumentar o disminuir el volumen de manera continua.

6. (Silenciar)

- Para activar o desactivar el modo silencio

4 COLOCACIÓN

4.1 En escritorio

Coloque la barra de sonido y el altavoz de graves sobre una superficie plana y estable. Verifique que el altavoz de graves esté al menos a 1 m (3 ft) de distancia de la barra de sonido y a 10 cm (4") de una pared.

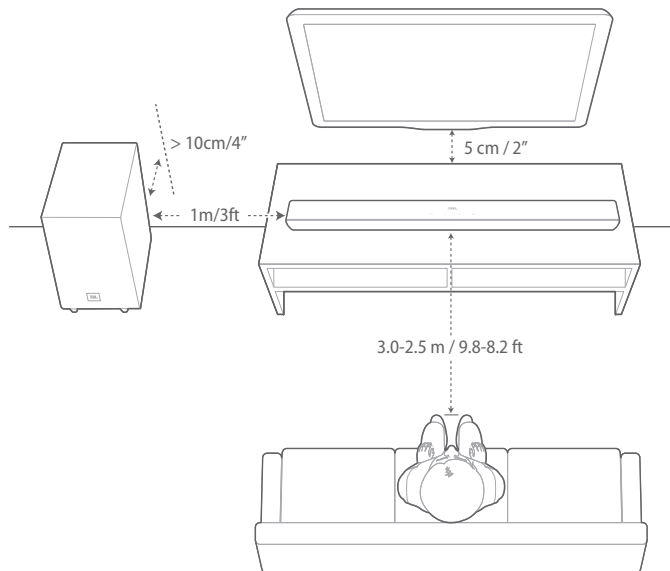

NOTAS:

- El cable de alimentación debe estar conectado a la fuente de alimentación correctamente.
- No coloque ningún objeto sobre la barra de sonido o el altavoz de graves.

4.2 Montaje en pared



Figura 1

1. Preparación:

- A una distancia mínima de 50 mm (2") del televisor, adhiera a la pared la guía para montaje en pared provista con cinta adhesiva.
- Con un bolígrafo, marque la ubicación de los tornillos. Retire la guía.
- En el punto marcado, haga un orificio de 4 mm (0,16") con un taladro. Consulte la Figura 1 para ver el tamaño de los tornillos.

2. Instale el soporte de montaje en pared.

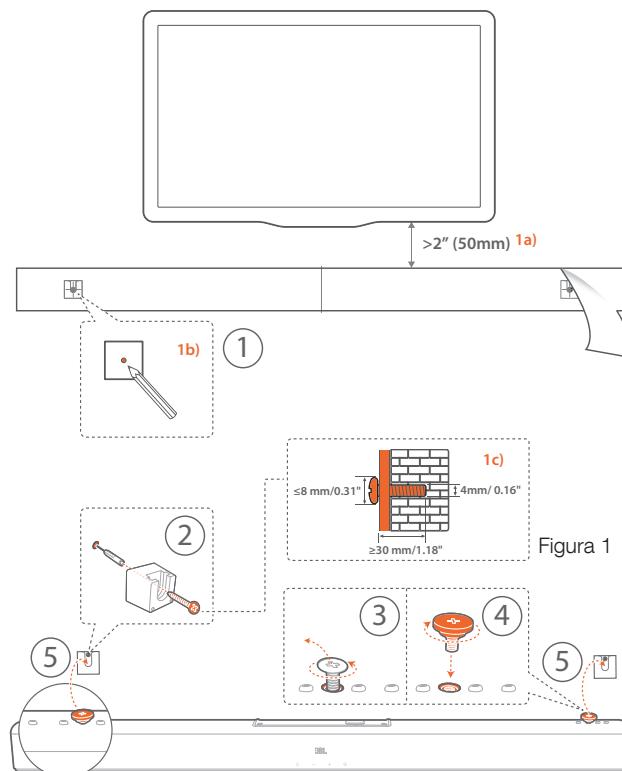
3. Como se muestra en el diagrama, retire el tornillo de fijación con un destornillador.

4. Fije el tornillo para montaje en pared incluido en el kit provisto.

5. Monte la barra de sonido.

NOTAS:

- Asegúrese de que la pared pueda soportar el peso de la barra de sonido.
- Instale solo en una pared vertical.
- Evite lugares sometidos a alta temperatura o humedad.
- Antes del montaje en pared, asegúrese de que sea posible conectar los cables entre la barra de sonido y los dispositivos externos.
- Antes del montaje en pared, asegúrese de que la barra de sonido esté desenchufada de la fuente de alimentación. De otro modo, podría causar una descarga eléctrica.

5 CONEXIÓN

5.1 Conexión al televisor

Conecte la barra de sonido al televisor con el cable HDMI provisto o con un cable óptico (vendido por separado).

Con el cable HDMI provisto

Las conexiones HDMI permiten enviar sonido y video digital a través de una sola conexión. La conexión HDMI es la mejor opción para la barra de sonido.

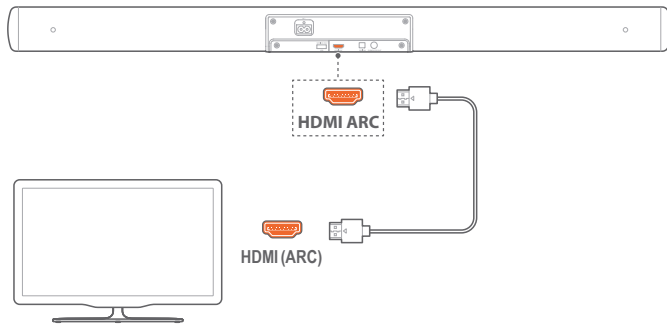

1. Conecte la barra de sonido al televisor con el cable HDMI provisto.
2. Verifique que las opciones HDMI-CEC y HDMI-ARC se hayan activado en el televisor. Consulte el manual del propietario del televisor para obtener más información.

NOTAS:

- No se garantiza la total compatibilidad con todos los dispositivos HDMI-CEC.
- Si tiene algún problema con la compatibilidad HDMI-CEC del televisor, comuníquese con el fabricante del televisor.

Con cable óptico

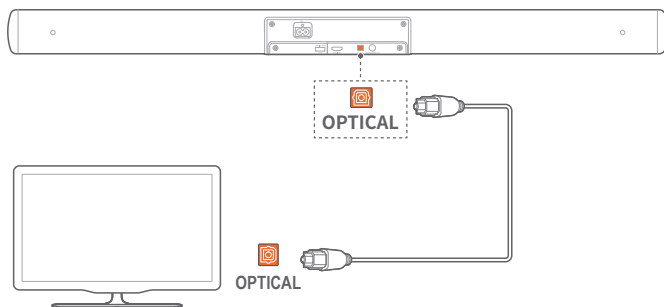

- Conecte la barra de sonido con el televisor con un cable óptico (vendido por separado).

5.2 Conexión Bluetooth

A través de Bluetooth, conecte la barra de sonido a un dispositivo Bluetooth, como un teléfono inteligente, una tableta o una computadora portátil.

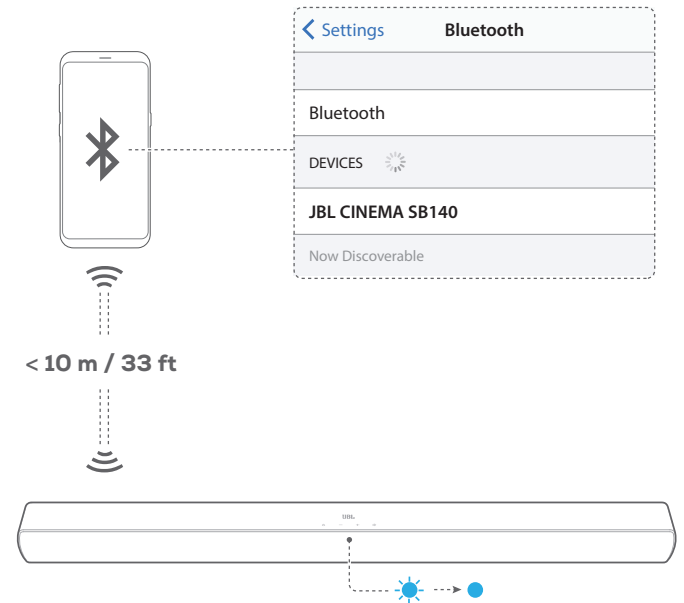

Conexión a un dispositivo Bluetooth

1. Presione **⏻** para encender el dispositivo (consulte "6.1 Encendido/Reposo automático/Activación automática" en la sección "6 REPRODUCCIÓN").
2. Para seleccionar la fuente Bluetooth, presione **Ⓞ** en la barra de sonido o **🔊** en el control remoto.
 - Listo para sincronización: El indicador de estado se encenderá en azul intermitente.
3. En el dispositivo Bluetooth, active el Bluetooth y busque "JBL CINEMA SB140" en un término de tres minutos.
 - Conectado: El indicador de estado se enciende en azul fijo. Se escucha un tono de confirmación.

Para volver a conectar el último dispositivo sincronizado

El dispositivo Bluetooth se mantiene como dispositivo sincronizado cuando la barra de sonido entra en modo reposo. La próxima vez que encienda la fuente Bluetooth, la barra de sonido volverá a conectarse automáticamente con el último dispositivo sincronizado.

Para conectar otro dispositivo Bluetooth

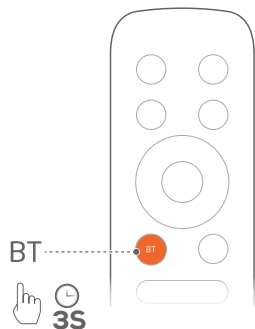

1. En la fuente Bluetooth, mantenga presionado en la barra de sonido o en el control remoto hasta que el indicador de estado se encienda en azul intermitente.
→ La barra de sonido entra en modo sincronización Bluetooth. El indicador de estado se encenderá en azul intermitente.
2. Siga el paso 3 de "Conectar un dispositivo Bluetooth".
 - Si el dispositivo se ha sincronizado alguna vez con la barra de sonido, primero se debe anular la sincronización de "JBL CINEMA SB140" en el dispositivo.

NOTAS:

- La conexión Bluetooth se pierde si la distancia entre la barra de sonido y el dispositivo Bluetooth supera los 10 m (33 ft).
- Los dispositivos electrónicos pueden provocar interferencia de radio. Los dispositivos que generan ondas electromagnéticas (p. ej., microondas y dispositivos LAN inalámbricos) deben mantenerse alejados de la barra de sonido.

6 REPRODUCCIÓN

6.1 Encendido/Reposo automático/Activación automática

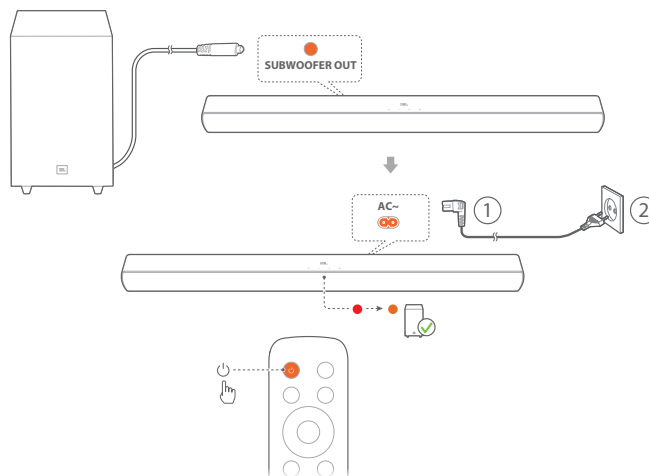

Encendido

1. Conecte el altavoz de graves a la barra de sonido insertando el enchufe del altavoz de graves en el conector **SUBWOOFER OUT** de la barra de sonido.
2. Conecte la barra de sonido a la fuente de alimentación con los cables de alimentación provistos.
3. Presione para encender el dispositivo.
→ El altavoz de graves se conecta automáticamente a la barra de sonido. Conectado: El indicador de estado de conexión cambia a una luz ámbar fija (●).

NOTAS:

- Use exclusivamente el cable de alimentación provisto.
- Antes de encender la barra de sonido, asegúrese de haber completado todas las demás conexiones (consulte "5.1 Conexión al televisor" en la sección "5 CONEXIÓN").

Reposo automático

Si la barra de sonido está inactiva durante más de 10 minutos, se activa el modo reposo automáticamente. La próxima vez que se encienda la barra de sonido, regresará a la última fuente seleccionada.

Activación automática

En el modo reposo, la barra de sonido se activará automáticamente cuando

- la barra de sonido esté conectada al televisor por medio de una conexión HDMI-ARC y se encienda el televisor;
- la barra de sonido esté conectada al televisor por medio de un cable óptico y se detecten señales de audio del cable óptico.

6.2 Reproducción desde una fuente de TV

Con la barra de sonido conectada, se podrá escuchar el audio del televisor por los altavoces de la barra de sonido.

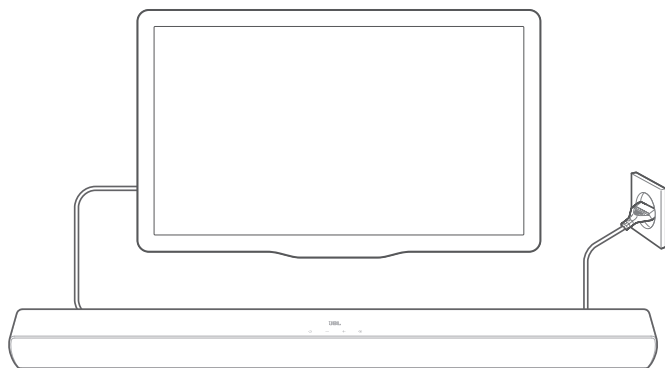

1. Asegúrese de que el televisor esté configurado para aceptar altavoces externos y que los altavoces incorporados del televisor estén desactivados. Consulte el manual del propietario del televisor para obtener más información.
2. Asegúrese de que la barra de sonido esté conectada correctamente al televisor (consulte "5.1 Conexión al televisor" en la sección "5 CONEXIÓN").
3. Para seleccionar la fuente de TV, presione **C** en la barra de sonido o **HDMI ARC / OPTICAL** en el control remoto.
 - El indicador de estado cambia a una luz blanca fija (○) si el televisor está conectado a la barra de sonido a través del conector **HDMI ARC**.
 - El indicador de estado cambia a una luz ámbar fija (●) si el televisor está conectado a la barra de sonido a través del conector **OPTICAL**.

6.2.1 Configuración del control remoto del televisor

Para usar el control remoto del televisor para el televisor y la barra de sonido, verifique que el televisor admita HDMI-CEC. Si el televisor no admite HDMI-CEC, siga los pasos indicados en "Copiado de comandos en el control remoto del televisor".

HDMI-CEC

Si el televisor admite HDMI-CEC, active las funciones como se indica en el manual del usuario del televisor. Puede controlar las funciones de volumen +/-, de fuente de sonido y de encendido/modo reposo de la barra de sonido a través del control remoto del televisor.

Copiado de comandos en el control remoto del televisor

A través del copiado de comandos por infrarrojo, el control remoto infrarrojo de su televisor puede aprender algunos comandos de la barra de sonido.

1. Compruebe que haya puesto la barra de sonido en modo reposo.
2. En la barra de sonido, mantenga presionados **U** y **+** hasta que el indicador de estado se encienda en luz ámbar intermitente.
 - Se ingresa al modo de copiado de comandos en el control remoto del televisor.

3. En el término de unos segundos, haga lo siguiente en la barra de sonido y en el control remoto del televisor:
 - a) En la barra de sonido: mantenga presionado el botón **+**, **-**, **C** o **U**, hasta que el indicador de estado se encienda en rojo y parpadee tres veces.
 - b) En el control remoto del televisor: presione dos veces el botón deseado.
 - Cuando el indicador de estado se enciende en ámbar intermitente en la barra de sonido, la función del botón de la barra de sonido se copia en el botón del control remoto del televisor.
4. Repita el paso 3 para completar el proceso de copiado de comandos.
5. Para salir del modo de copiado de comandos al control remoto del televisor, mantenga presionados **C** y **+** en la barra de sonido hasta que el indicador de estado se encienda en ámbar y parpadee tres veces.

6.3 Reproducción desde una fuente Bluetooth

A través de Bluetooth, reproduzca audio desde un dispositivo Bluetooth en la barra de sonido.



1. Verifique que la barra de sonido esté conectada correctamente al dispositivo Bluetooth (consulte "5.2 Conexión Bluetooth" en la sección "5 CONEXIÓN").
2. Para seleccionar la fuente Bluetooth, presione **C** en la barra de sonido o **B** en el control remoto.
3. Comience a reproducir el audio en el dispositivo Bluetooth.
4. Ajuste el volumen en la barra de sonido o el dispositivo Bluetooth.

7 CONFIGURACIÓN DE SONIDO

7.1 Configuración predefinida del EQ

Con el control remoto, seleccione la configuración predefinida del ecualizador (EQ) para la reproducción de audio.

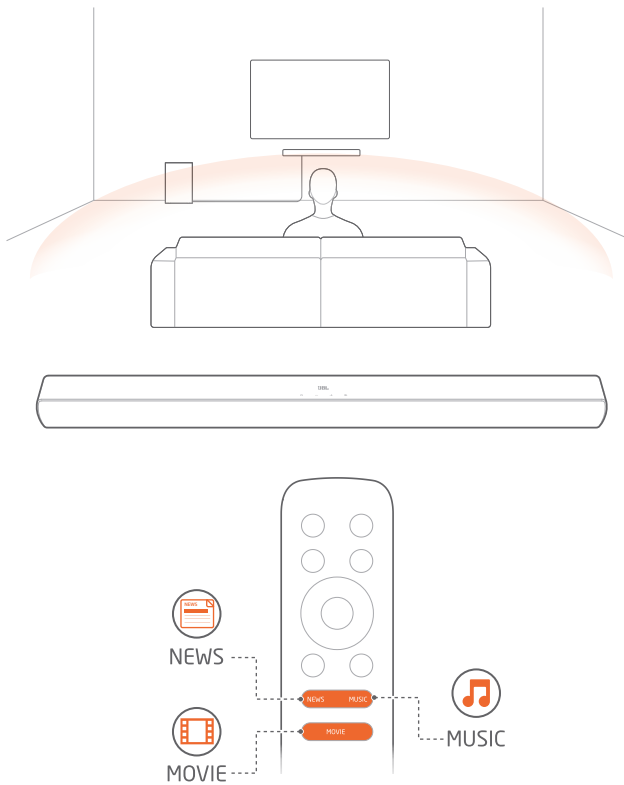

MUSIC: modo de sonido para música

MOVIE: modo de sonido para películas

NEWS: modo de sonido para programas de televisión como noticieros y pronósticos del tiempo

7.2 Modo de voz

Con el modo de voz, la claridad vocal se mejora para que pueda escuchar y entender mejor las palabras.

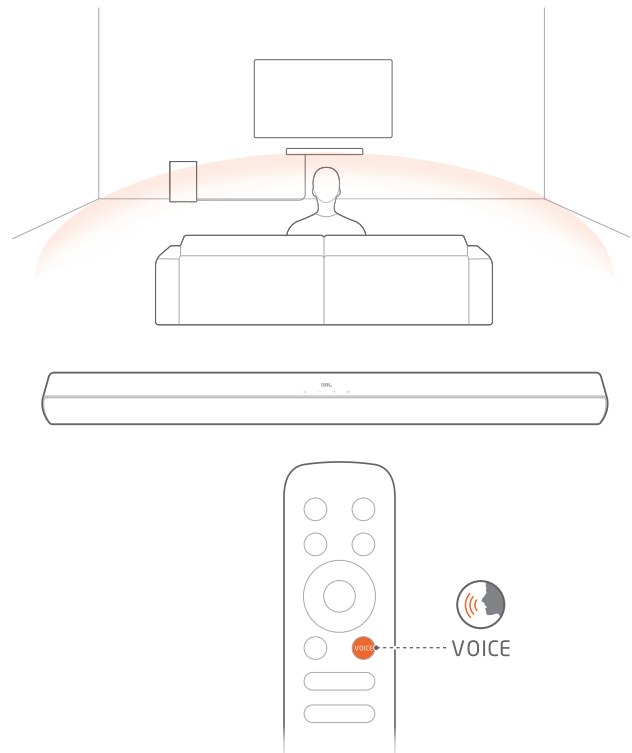

- En el control remoto, presione **VOICE** para seleccionar el modo de voz.

8 RESTABLECIMIENTO DE LA CONFIGURACIÓN DE FÁBRICA

Cuando se restablece la configuración predeterminada de fábrica, se elimina la configuración personalizada de la barra de sonido.

- En la barra de sonido, mantenga presionados  y  durante más de 10 segundos.

9 ESPECIFICACIONES DEL PRODUCTO

Especificaciones generales:

- Fuente de alimentación: De 100 a 240 V ~, 50/60 Hz
- Potencia total de salida del altavoz (máx. con 1 % de distorsión armónica THD): 110 W
- Potencia de salida de la barra de sonido (máx. con 1 % de THD): 2 x 27 W
- Potencia de salida del altavoz de graves (máx. con 1 % de THD): 56 W
- Transductor de la barra de sonido: 2 drivers de rango completo de 2"
- Transductor del altavoz de graves: 4", altavoz de graves con cable
- Consumo en reposo: 0,5 W
- Temperatura apta para funcionamiento: 0 °C a 45 °C

Especificaciones de HDMI:

- Salida de video HDMI (con canal de retorno de audio): 1
- Versión de HDMI HDCP: 1.4

Especificaciones de audio:

- Respuesta de frecuencia: 40 Hz - 20 kHz
- SPL máx.: 82 dB
- Entradas de audio: 1 óptica, Bluetooth, USB (la reproducción por USB está disponible en la versión para los EE. UU.; en las otras versiones, la conexión USB es para mantenimiento únicamente).

Especificaciones de USB (la reproducción de audio por USB está disponible solo en la versión para los EE. UU.):

- Puerto USB: Tipo A
- Clasificación de USB: 5 V CC/0,5 A

Especificaciones de conexión inalámbrica:

- Versión de Bluetooth: V4.2 o superior
- Perfil de Bluetooth: A2DP V1.3 o superior, AVRCP V1.5
- Rango de frecuencia de Bluetooth: 2402 - 2480 MHz
- Potencia de transmisión máxima de Bluetooth: < 0 dBm (EIRP)
- Modulación del Bluetooth: GFSK, $\pi/4$ DQPSK

Dimensiones:

- Dimensiones (ancho x altura x profundidad): 900 x 62 x 67,5 mm (35,4" x 2,44" x 2,66") (barra de sonido); 170 x 275 x 240 mm (6,7" x 10,82" x 9,45") (altavoz de graves)
- Peso: 1,5 kg (barra de sonido); 2,7 kg (altavoz de graves)
- Dimensiones del producto embalado (ancho x altura x profundidad): 995 x 205 x 375 mm (39,17" x 8,07" x 14,76")
- Peso del producto embalado (peso bruto): 6,0 kg

10 SOLUCIÓN DE PROBLEMAS

Nunca intente reparar el producto usted mismo. Si tiene algún problema durante el uso de este producto, verifique lo siguiente antes de solicitar servicio.

Sistema

La unidad no enciende.

- Verifique que el cable de alimentación esté enchufado en el tomacorriente y en la barra de sonido.

Los botones de la barra de sonido no responden.

- Restablezca la barra de sonido a la configuración de fábrica (consulte la sección "8 RESTABLECIMIENTO DE LA CONFIGURACIÓN DE FÁBRICA").

Sonido

La barra de sonido no emite ningún sonido

- Verifique que la barra de sonido no se encuentre silenciada.
- Seleccione la fuente de entrada de audio correcta en el control remoto.
- Conecte la barra de sonido al televisor u otro dispositivo de manera correcta.
- Restablezca la barra de sonido a la configuración de fábrica manteniendo presionados **U** y **C** en la barra de sonido durante más de 10 segundos.

Distorsiones de sonido o eco.

- Si quiere reproducir el audio del televisor a través la barra de sonido, verifique que el sonido del televisor esté silenciado o que el altavoz incorporado del televisor esté desactivado.

Bluetooth

No es posible conectar un dispositivo a la barra de sonido.

- Verifique que se haya activado el Bluetooth en el dispositivo.
- Si la barra de sonido se sincronizó con otro dispositivo Bluetooth, reinicie el Bluetooth (consulte "Para conectar otro dispositivo Bluetooth" en la sección "5.2 Conexión Bluetooth").
- Si el dispositivo Bluetooth se sincronizó previamente con la barra de sonido, reinicie el Bluetooth en la barra de sonido, anule la sincronización entre la barra de sonido y el dispositivo Bluetooth y, luego, sincronice el dispositivo Bluetooth nuevamente con la barra de sonido (consulte "Para conectar otro dispositivo Bluetooth" en la sección "5.2 Conexión Bluetooth").

Mala calidad de audio proveniente de un dispositivo Bluetooth conectado

- La recepción de Bluetooth es mala. Acerque el dispositivo a la barra de sonido o retire cualquier obstáculo entre el dispositivo y la barra de sonido.

El dispositivo Bluetooth conectado se conecta y se desconecta constantemente.

- La recepción de Bluetooth es mala. Acerque el dispositivo a la barra de sonido o retire cualquier obstáculo entre el dispositivo y la barra de sonido.
- En algunos dispositivos Bluetooth, es posible que la conexión Bluetooth se desactive automáticamente para ahorrar energía. Esto no indica ningún defecto en la barra de sonido.

Control remoto

El control remoto no funciona.

- Verifique que las pilas no estén agotadas. Si lo están, reemplácelas por unas nuevas.
- Reduzca la distancia y el ángulo entre el control remoto y la unidad principal.

Error al completar el proceso de copiado de comandos en el control remoto del televisor.

- Compruebe si está utilizando un control remoto infrarrojo. El copiado de comandos por infrarrojo no es compatible con un control remoto con conexión Bluetooth.

11 MARCAS COMERCIALES



The Bluetooth® word mark and logos are registered trademarks owned by Bluetooth SIG, Inc. and any use of such marks by HARMAN International Industries, Incorporated is under license. Other trademarks and trade names are those of their respective owners.



The terms HDMI, HDMI High-Definition Multimedia Interface, and the HDMI Logo are trademarks or registered trademarks of HDMI Licensing Administrator, Inc.



Manufactured under license from Dolby Laboratories. Dolby, Dolby Audio, and the double-D symbol are trademarks of Dolby Laboratories Licensing Corporation.



HARMAN International Industries,
Incorporated 8500 Balboa Boulevard,
Northridge, CA 91329 Estados Unidos
www.jbl.com

© 2024 HARMAN International Industries, Incorporated.
Todos los derechos reservados.

JBL es una marca comercial de HARMAN International Industries, Incorporated,
registrada en los Estados Unidos y en otros países. Las funciones, las
especificaciones y el aspecto del producto están sujetos a cambios sin aviso previo.